



NEOFICIÁLNÍ MANUÁL ZBROJÍŘE GLOCK

Compiled by John Hisghman
Přeložil Marek Staněk



© Glockmeister 1998

OBSAH

Neoficiální Manuál Zbrojře GLOCK

Compiled by John Hisghman (říjen 1999), přeložil Marek Staněk (květen 2002)

<u>Kapitola</u>	<u>strana</u>
1. Identifikace Jednotlivých Součástí	3
2. Explosivní Schéma Pistole Glock a Seznam Součástí	4
3. Základní Rozborka	5-8
4. Základní Čištění Zbraně	9
5. Mazací Body	10
6. Demontáž Závěru a Výměna Úderníku	11-14
7. Kontrola Funkčnosti Blokové Pojistky Úderníku	15
8. Demontáž Rámu	16-19
9. Instalace Standardní Spouště a Spouště Typu New York	20
10. Demontáž Zásobníků	21
11. Demontáž Zadržky Zásobníku	22
12. Poznámky a Záznamy	23



Pistole GLOCK
v řezu

Identifikace Stojiny Spouště



Schéma Spoušťového Mechanismu

Rozložená
sestava spouště
a táhla spouště

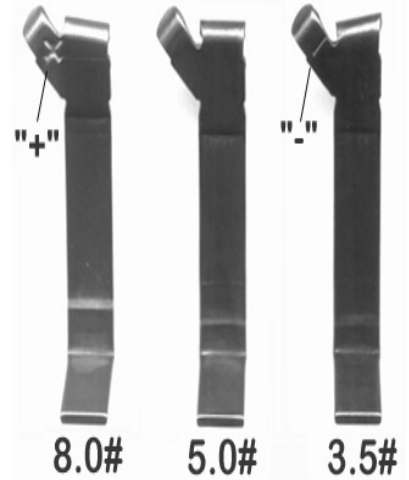
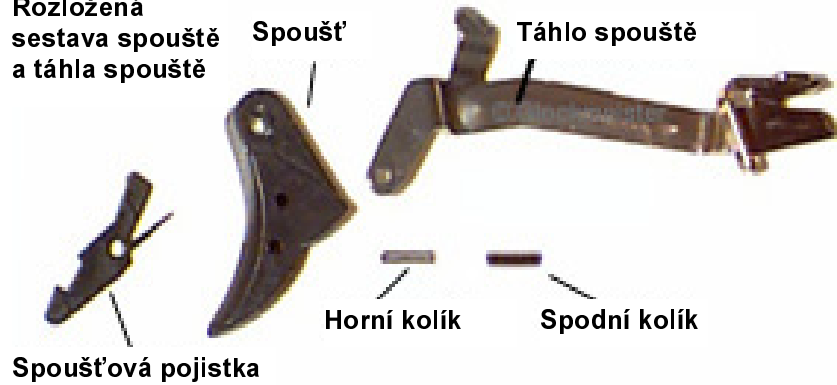

Identifikace Provedení Zásobníku

NFML - Ocelové pouze boky s vývodkami

FML - Ocelové všechny stěny



1. generace

2. generace

3. generace

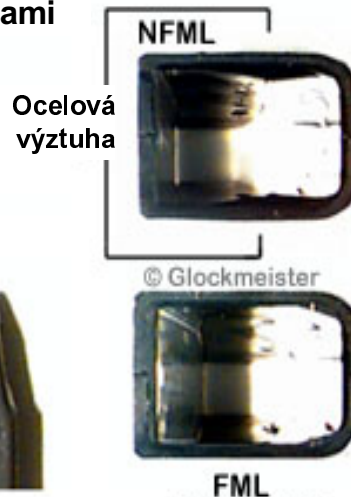

Vyztuženy všechny strany

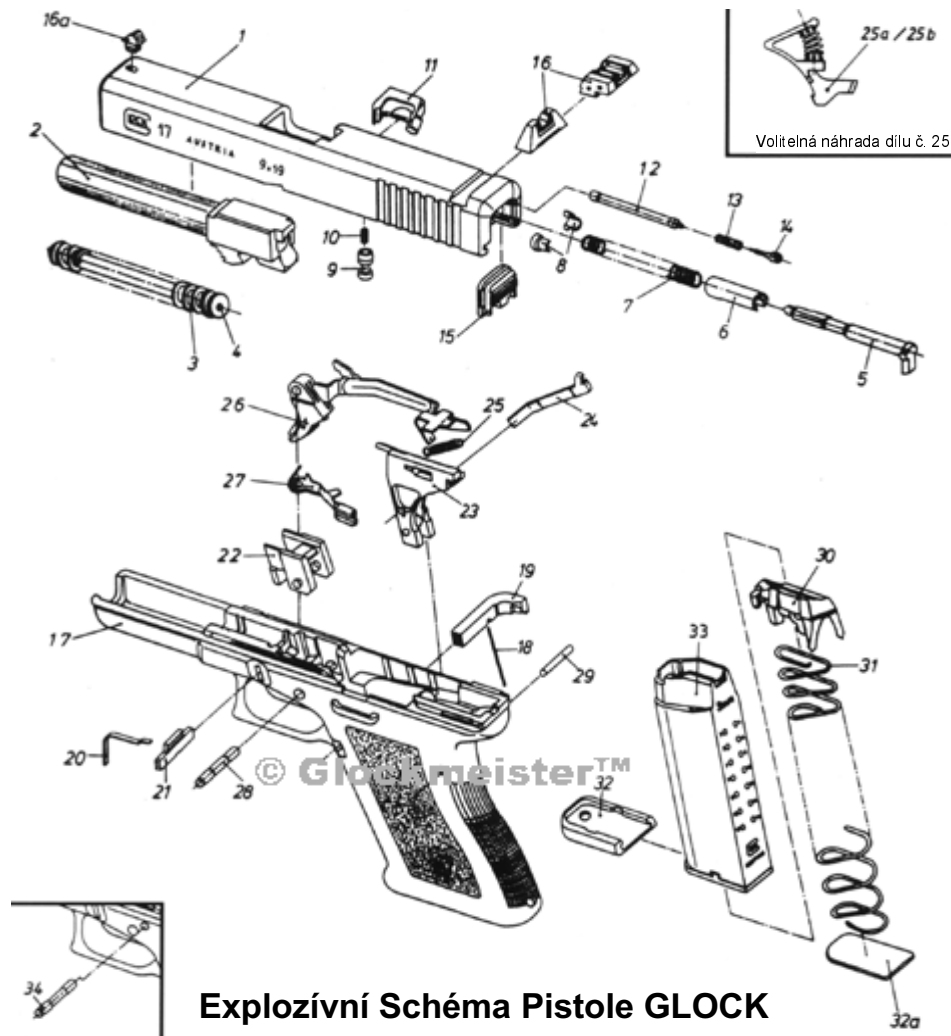

Explozivní Schéma Pistole GLOCK

- | | |
|---------------------------------------|---|
| 1. Závěr | 19. Zádržka zásobníku |
| 2. Hlaveň | 20. Pružina zámku závěru |
| 3. Sestava předsvuné zpruhy (pružina) | 21. Zámek závěru |
| 4. Sestava přesunvé zpruhy (vodítko) | 22. Kontejner uzamykacího bloku |
| 5. Úderník | 23. Kontejner spouště s vyhazovačem |
| 6. Vodící pouzdro úderníku | 24. Stojina spouště |
| 7. Repulsní pružina úderníku | 25. Pružina spouště |
| 8. Dosedací misky pružiny úderníku | 25a. Pružina spouště typ New York 1 |
| 9. Blok pojistky úderníku | 25b. Pružina spouště typ New York 2 |
| 10. Pružina blokové pojistky úderníku | 26. Jazyček spouště a táhlo spouště |
| 11. Vytahovač | 27. Páka záchyty závěru |
| 12. Plunžr vytahovače | 28. Kolík spouště |
| 13. Pružina vytahovače | 29. Kolík kontejneru bicího mechanismu |
| 14. Opěra pružiny vytahovače | 30. Podavač |
| 15. Krycí deska závěru | 31. Zásobníková zpruha |
| 16. Hledí | 32. Dno zásobníku |
| 16a. Muška | 32a. Vložka dna zásobníku |
| 17. Rám | 33. Plastový plášť zásobníku |
| 18. Pružina zádržky zásobníku | 34. Kolík kontejneru uzamykacího bloku: |
- (mod. G18/20/21/22/23/24/25/26/27/28/29/30/31/32/33/35)

ZÁKLADNÍ ROZBORKA



Pro běžné čištění plně dostačuje rozebrání pistole na jednotlivé hlavní části (viz. obrázek):

- **Závěr**
- **Hlaveň**
- **Komplet předšuvné zpruhy**
- **Rám**
- **Zásobník**

1. Rozborka pistolí GLOCK se provádí v následujícím pořadí:

1. Vyjměte zásobník
2. Stiskněte spoušť
3. Sejměte závěr
4. Vyjměte hlaveň

2. **Vyjměte zásobník** (Obr. 1)



3. **Zkontrolujte, že v nábojové komoře není náboj** (Obr. 2 – z důvodů bezpečnosti opakovaně)



4. **Stiskněte spoušť** (Obr. 3 – se zbraní obrácenou bezpečným směrem)

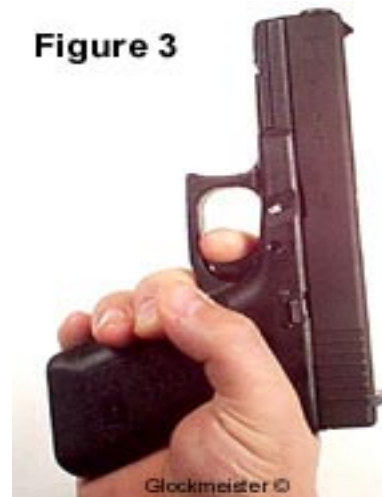

5. Sejměte závěr s rámu

- Uchopte pistoli libovolnou rukou (doporučuji silnou, pozn. překl.) tak, že palec se zespodu opírá o ostruhu a ostatní čtyři prsty jsou shora položeny na závěru. (Obr. 4 – prsty udělejte posunek O.K. a ostruhu se zadním koncem závěru prostrčte ze strany dlaně kroužkem tvořeným ukazovákem a palcem).



- Ruku sevřete a stáhněte závěr o 1/16 palce (cca 2 mm, pouze na konec podkluzu závěru – první odpor, pozn. překl.). Pokud závěr stáhněte příliš daleko vzad, dojde k předeplnutí úderníku; budete muset znovu natáhnout závěr, stisknout spoušť a začít od začátku.



- Palcem a ukazovákem druhé (slabé) ruky stáhněte zámek závěru (Obr. 5 – je nutno stáhnout hmatníky na obou stranách až na spodní doraz).

- Stále držte zámek závěru v dolní poloze a vysuňte závěr vpřed. Nyní je možno závěr stáhnout z kolejnic rámu a zcela jej od rámu oddělit (Obr. 5 & 6).



6. Vyjmutí hlavně:

- Palcem mírně stiskněte kruhovou plošku na zadním konci vodítka předsvuné zpruhy směrem vpřed a vodítko se zpruhou vyklopte vzhůru (pozor – předsvuná zpruha je po smontování předepjatá).
- Celou sestavu předsvuné zpruhy vejměte ze závěru.
- Uchopte hlavěň za uzamykací háky na spodní straně, nadzvihněte ji a posuňte mírně vpřed; potom zadní konec hlavěně zdvihněte ven ze závěru a celou hlavěň vysuňte vzad.

7. Skládání (sborka) pistole GLOCK:

- Provedte výše uvedený postup v opačném pořadí (při nasouvání závěru na rám není třeba stahovat zámek závěru).

ZÁKLADNÍ ČIŠTĚNÍ ZBRANĚ

Pistole GLOCK by měla být po každé střelbě vyčištěna. Po provedení základní rozborcky se hlaveň a nábojová komora čistí směrem **od komory**. Vnitřek závěru a rámu stejně jako vnější povrch hlavně je třeba otřít od nečistot. Doporučujeme používat některý s mnoha kvalitních nejedovatých čistících roztoků, dostupných na trhu. Tím zajistíte správnou funkci své pistole GLOCK.

Stejně jako většina samonabíjecích pistolí, pistole GLOCK **nesmějí** být čištěny pouze zachycením závěru v zadní poloze a protlačením vytěraku od ústí směrem k nábojové komoře. To by mělo za následek usazování zbytků nečistot v rámu a závěru, a vedlo by později k výskytu závad. Pro každé čištění zbraně je vždy třeba provést základní (polní) rozborcku.

PISTOLI GLOCK NIKDY NEČISTĚTE SMĚREM OD ÚSTÍ KE KOMOŘE

1. Vnitřek komory a hlavně je nutno vždy po čištění důkladně vysušit. Čelo závěru a prostor pod drápkem vytahovače musí být po čištění zcela čistý a suchý.
2. Výřezy kolejníc v závěru je nutno pečlivě zbavit nečistot pomocí čistého hadříku nebo smotku koudelky na nástroji jako je např. zubní kartáček.
3. Pomocí čistého hadříku nebo smotku koudelky upevněného na nástroji tvaru zubního kartáčku pečlivě odstraňte z kolejníc závěru veškeré nečistoty i zbytky rozpouštědel nebo čistících olejů.
4. Všechny ostatní části závěru a rámu je též nutno zkontrolovat, zda na nich nejsou ulpělé nečistoty. Většinu součástí v rámu stačí otřít suchým, čistým hadříkem, nepouštějícím vlas.
5. Po vyčištění součástí v rámu je nutno je otřít do sucha pomocí čistého a suchého hadříku. Je nutno odstranit též veškeré zbytky rozpouštědel nebo čistících olejů.
6. Poznámka: zubařské špachtle je možno snadno vyčistit obtížně přístupná místa a kouty. Dřevěný konec je ideální pro čištění výřezů kolejníc závěru. Je možno s výhodou využít též bavlněné kosmetické tyčinky.

PISTOLE GLOCK NEVYŽADUJE NADMĚRNÉ MAZÁNÍ
PRO PODROBNÉ INSTRUKCE PROSÍM NAHLÉDNĚTE DO SEKCE MAZACÍ BODY

MAZACÍ BODY

Pistoli GLOCK mazejte pouze v souladu s následujícím diagramem:

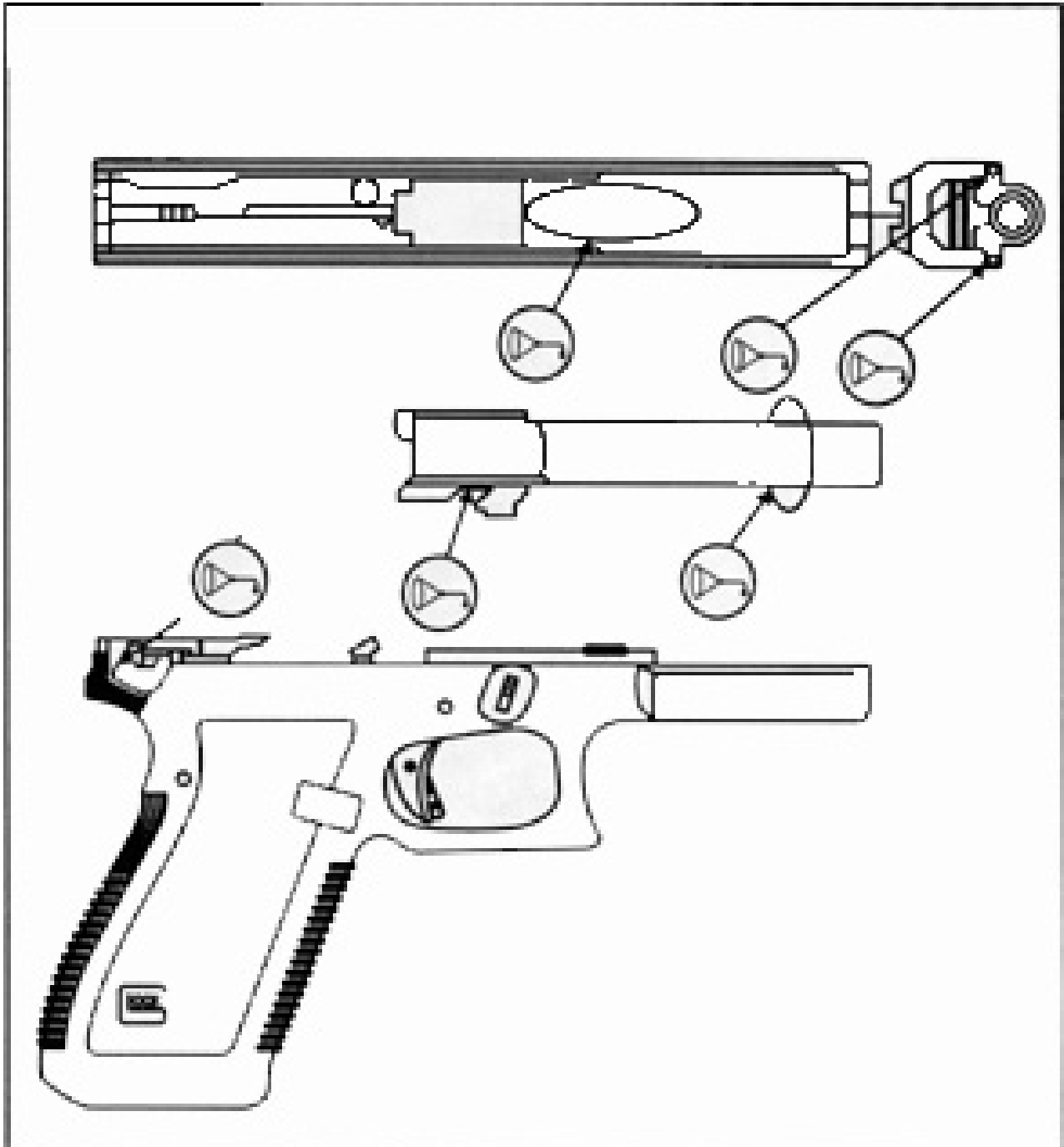

**VYVARUJTE SE NADMĚRNÉHO MAZÁNÍ
PISTOLE GLOCK**

DEMONTÁŽ ZÁVĚRU A VÝMĚNA ÚDERNÍKU

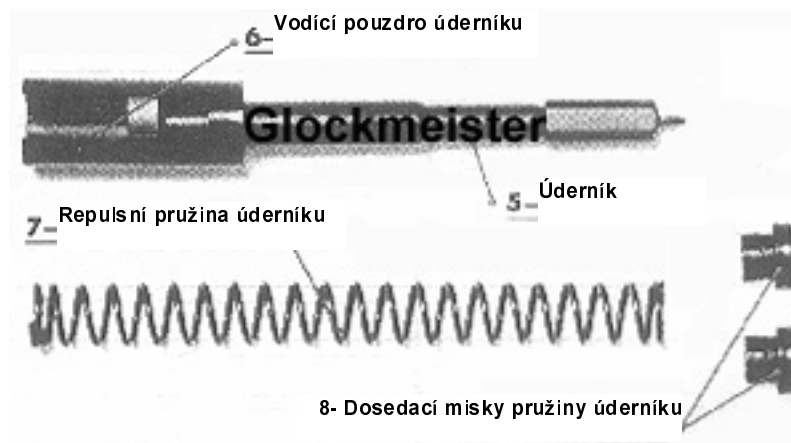
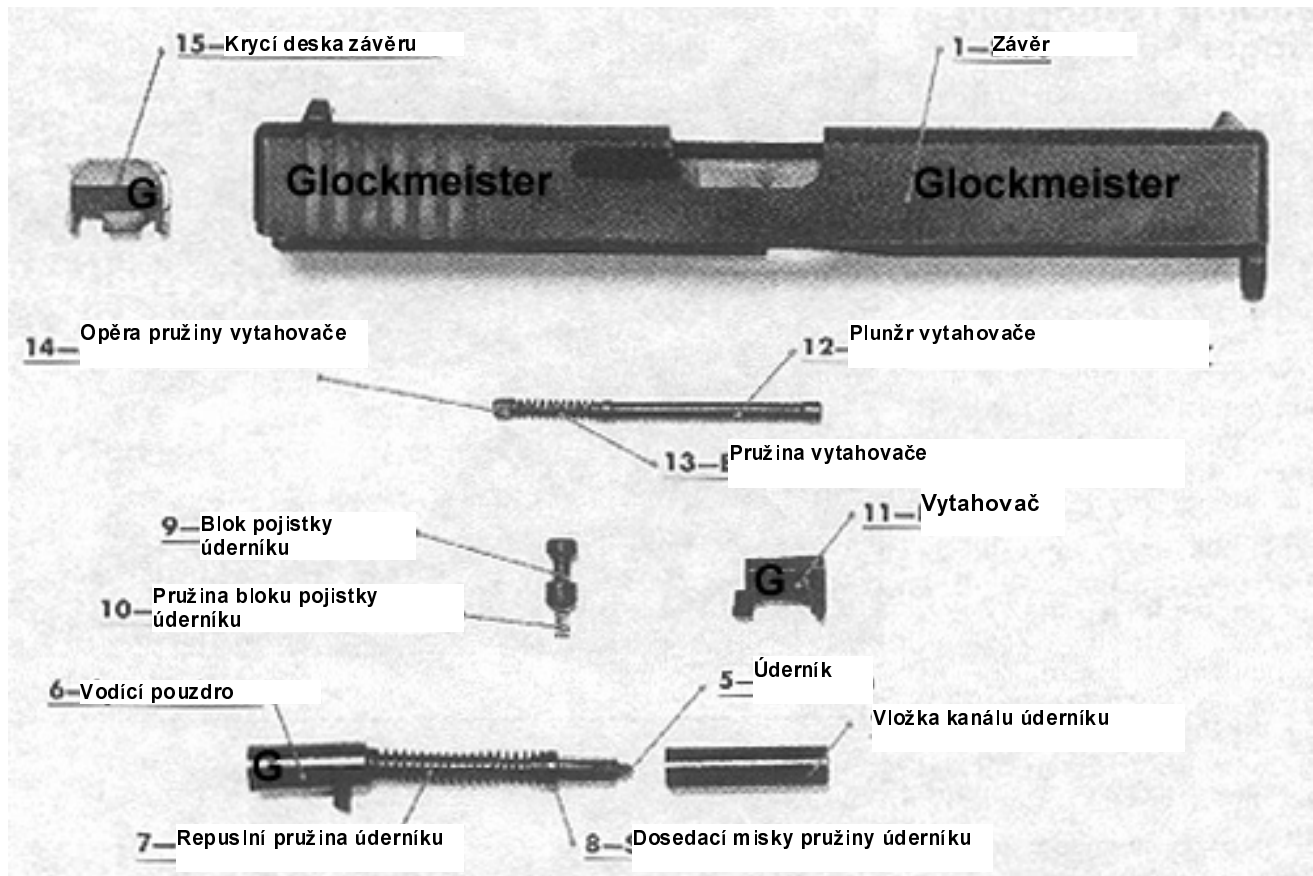

BEZPEČNOSTNÍ VÝSTRAHA:

Sestava úderníku a plunžr vytahovače jsou v sestavené zbrani trvale stlačeny. Při snímání krycí desky závěru je nutno palcem zabránit sestavě úderníku a plunžru vytahovače ve vylétnutí ze závěru, k čemuž by po sejmutí krycí desky závěru došlo.

1. Pro usnadnění sejmutí krycí desky závěru postavte závěr na přední stěnu na rovný pevný povrch (např. stůl). Slabou rukou mírně tlačte závěr směrem dolů proti desce. Rozborným nástrojem drženým v silné ruce stlačte vodící pouzdro úderníku směrem dolů (viz obr. 1 & 2).

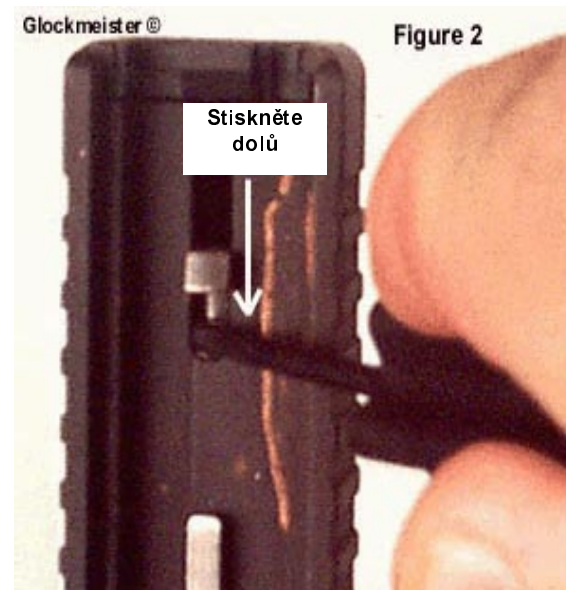
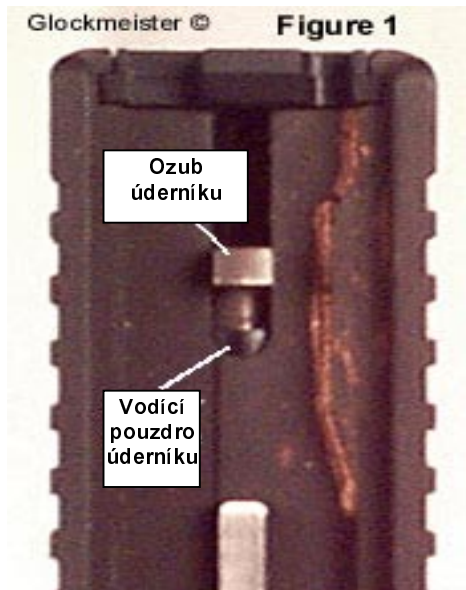

2. Zároveň palcem slabé ruky vysuňte krycí desku ze závěru (obr. 3) – nezapomeňte zadržet sestavu úderníku a plunžr vytažovače uvnitř závěru. Zvláště u nových pistolí může klást krycí deska značný odpor, k jehož překonání je možno použít tenký plochý šroubovák (dbejte, abyste krycí desku nepoškodili).

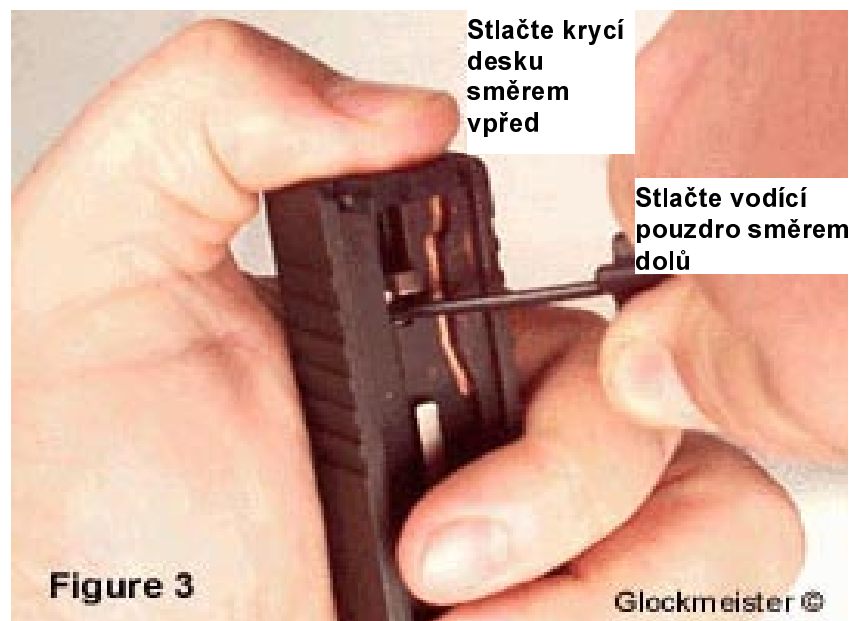

3. Vyjměte sestavu úderníku ze závěru (obr. 4).



4. Vyjměte sestavu plunžru vytahovače (obr. 5), tvořenou: plunžrem vytahovače, pružinou vytahovače a opěrou pružiny vytahovače.



5. Stiskněte blok pojistky úderníku a vyjměte vytahovač (obr. 6 & 7). V případě nutnosti zatlačte rozborným nástrojem GLOCK na zadní konec vytahovače a poté jej za přední konec vytáhněte z drážky.

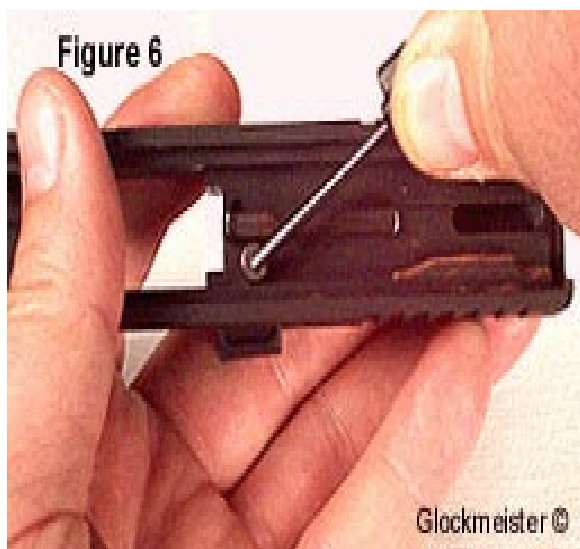

6. Vyjměte blok pojistky úderníku (obr. 8). Pokud blok nevypadne ze závěru vlastní vahou, poklepejte závěrem na pevný nekovový povrch. Dbejte abyste neztratili pružinu bloku pojistky úderníku.

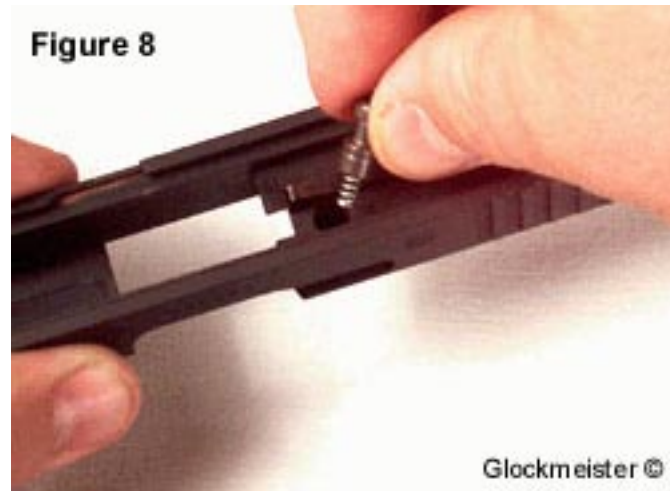

Před rozebíráním sestavy úderníku **odstraňte** čistým suchým hadříkem **přebytečné mazadlo, rozpouštědlo nebo čistící olej**.

7. Prsty stlačte pružinu úderníku natolik, aby bylo možno sejmout dosedací misky. Úderník držte pevně, aby nedošlo k jeho vysmeknutí a vylétnutí; mohl by snadno způsobit zranění nebo se ztratit. Sejměte obě dosedací misky, potom pomalu uvolněte úderníkovou pružinu a sejměte ji z úderníku (obr. 9). Nyní je možno sejmout vodící pouzdro úderníku.

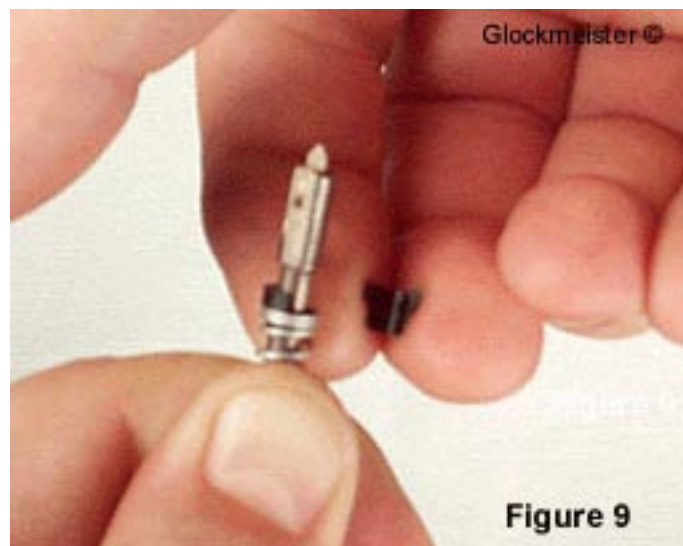

8. Při skládání sestavy úderníku ověřte, že ušší konce obou dosedacích misek jsou uvnitř vinutí pružiny úderníku. Skládání probíhá v pořadí opačném oproti rozborce.
9. **Nezapomeňte po Složení Provést Bezpečnostní Kontrolu Funkčnosti Blokové Pojistky Úderníku.**

KONTROLA FUNKČNOSTI BLOKOVÉ POJISTKY ÚDERNÍKU

Zatažením za ozub údeníku směrem vzad zajistíte zablokování úderníku blokovou pojistkou; úderník nenechávejte odskočit směrem vpřed, namísto toho uvolněte tlak na ozub a pomalu jej spust'íte zpět. Potom uchopte závěr do jedné ruky miřidly dolů a zatlačte na ozub úderníku směrem vpřed. Zápalník by se neměl vysunout z čela závěru do prostoru pro nábojnici. Pokud zápalník vyčnívá, je nutno vyměnit úderník a blok úderníkové pojistky.

Následující postup slouží ke kontrole odblokování pojistky úderníku:

Metoda číslo 1

Nejdříve se ujistěte že úderník je pojistkou blokován. Obrat'te závěr ústím dolů a zamáčkněte blok úderníkové pojistky do závěru. Zápalník na úderníku by měl viditelně vyčnívat z čela závěru do prostoru pro nábojnici. U nových pistolí se může stát že úderník bude nutno do přední polohy zatlačit tlakem na ozub.

Metoda číslo 2

Stiskněte blok úderníkové pojistky a zatřeste závěrem v podélném směru. Při stisknuté pojistce úderníku by se úderník měl v úderníkovém kanálu pohybovat volně. Při uvolněném bloku úderníkové pojistky by pohyb úderníku neměl být prakticky slyšet a úderník by se neměl dostat do polohy, kdy zápalník vyčnívá z čela závěru.

Výše uvedená informace je uvedena jako nezávazná

Mějte prosím na vědomí, že závada na spoušťovém a bicím mechanismu Vaší pistole může být závažnější a být způsobena více příčinami než pouze výše naznačenými.

Vyskytne-li se jakýkoli problém se spoušťovým nebo bicím mechanismem Vaší pistole GLOCK, neprodleně kontaktujte kvalifikovaného zbrojíře pistolí GLOCK.

Údržbu spoušťového a bicího mechanismu by měl provádět výhradně autorizovaný zbrojíř GLOCK.

DEMONTÁŽ RÁMU

POTÉ CO PROVEDETE ZÁKLADNÍ ROZBORKU:

1. Uchopte přední část rámu a rozborným nástrojem o průměru 3/32" vysuňte kolík kontejneru uzamykacího bloku (Obr. 1). Modely 17, 17L a 19 tento kolík v rámu nemají, proto v jejich případě tento krok přeskočte. Pamatujte si, že tento kolík je nutno vyjmout vždy jako první a jako první též osadit při opětovné montáži. Pokusíte-li se tento kolík osadit až po montáži páky záchytu závěru, ohnete a poškodíte pružinu páky záchytu závěru.

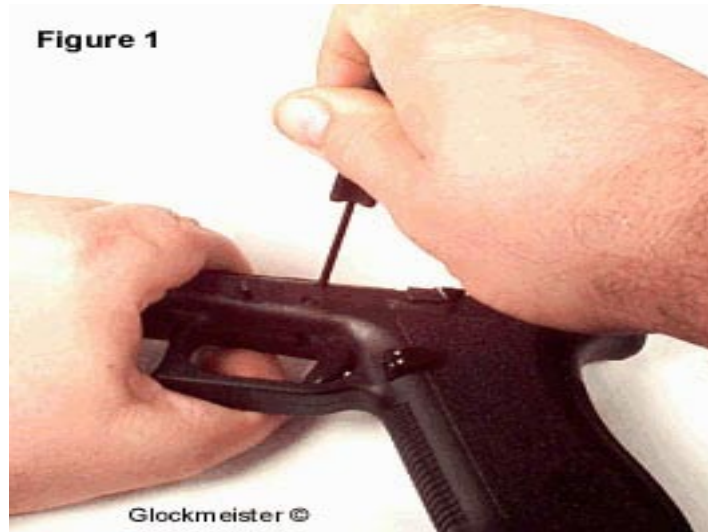

2. Nyní vyjměte kolík spouště. Pro snazší vysunutí kolíku spouště tlačte na páku záchytu závěru střídavě směrem vpřed a vzad, a při tom tlačte na kolík spouště rozborným nástrojem. (Obr. 2). **V žádném případě na kolík netlučte kladivem ani nevyvíjejte jiným způsobem nadměrnou sílu.** Tímto postupem vyháknete páku záchytu závěru ze zápichu na kolíku spouště. Pamatujte že tento kolík musíte vždy vysouvat směrem zleva doprava !

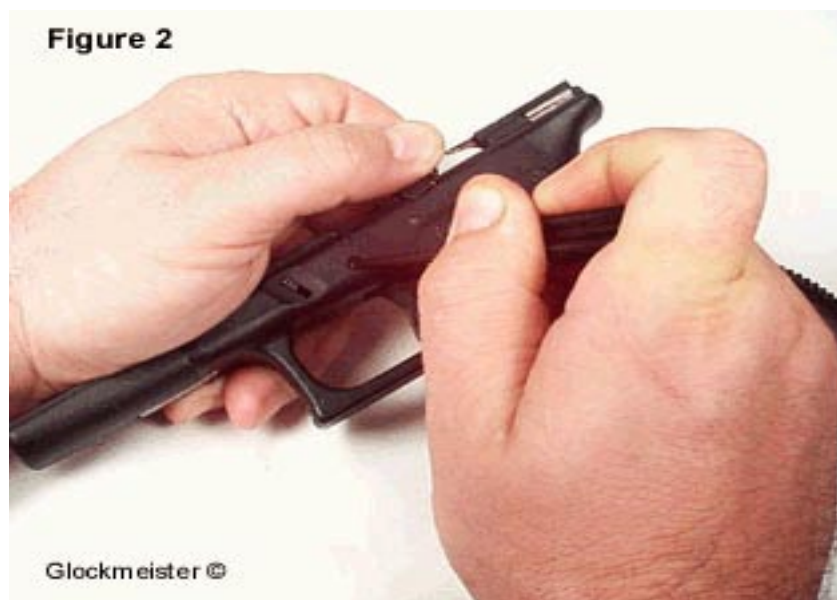

3. Po demontáži kolíku spouště vytáhněte směrem vzad a vzhůru páku záchytu závěru (Obr. 3). **POZNÁMKA:** Při opětovné montáži se ujistěte, že páka záchytu závěru zaskočila zpět do zápichu na kolíku spouště. Správnou funkci páky záchytu závěru zkontrolujete jejím nadzdvížením. Po uvolnění se musí tlakem pružiny vrátit zpět do základní polohy. Není-li tomu tak, zkontrolujte zda není pružina páky záchytu závěru zachycena v nesprávné polze či zda není poškozena, a též zda se páka otáčí v zápichu kolíku spouště.



4. Po vyjmutí kolíku kontejneru uzamykacího bloku a kolíku spouště použijte rozborný nástroj k demontáži kontejneru uzamykacího bloku (Obr. 4). Poznámka: lehkým zapáčením na levé straně kontejneru se vyhnete poškození táhla spouště.



5. Nyní rozborným nástrojem vytlačte plastový kolík kontejneru spouště (Obr. 5) a vyjměte jej ze zbraně.

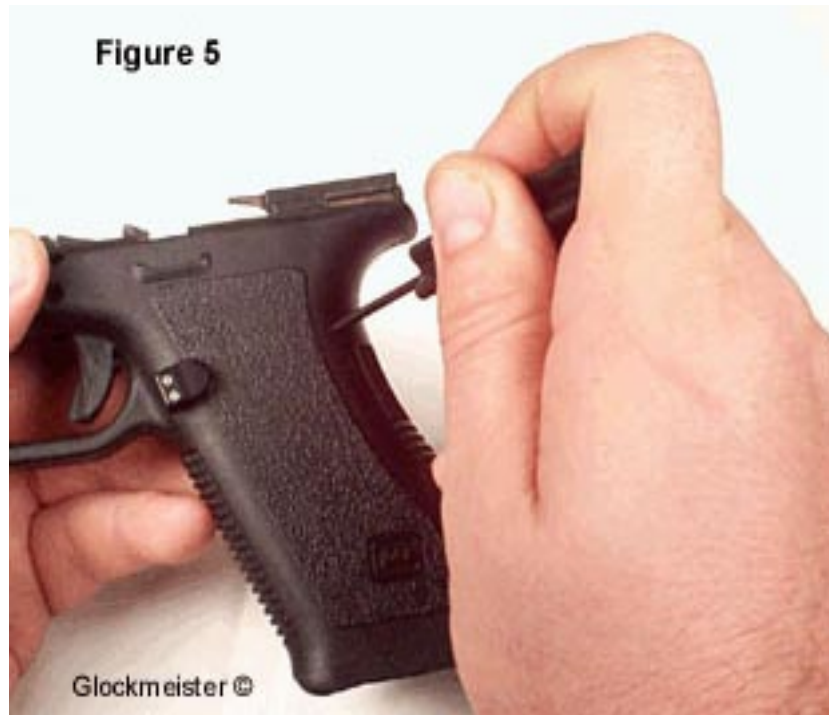

6. Po vyjmutí kolíku kontejneru spouště zatlačte rozborným nástrojem zespodu na vyhazovač a uvolněte kontejner spouště z rámu směrem vzhůru (Obr. 6). Poté uchopte zadní část kontejneru spouště a celý spoušťový mechanismus vyjměte z rámu (Obr. 7).

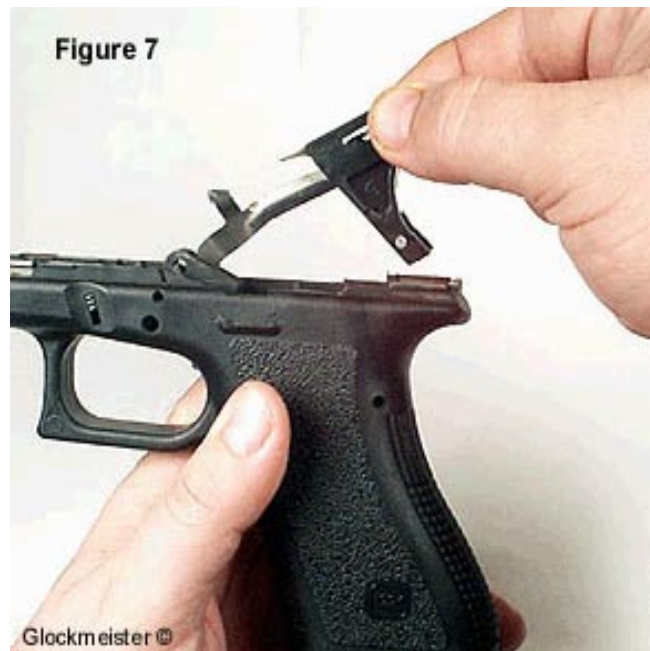
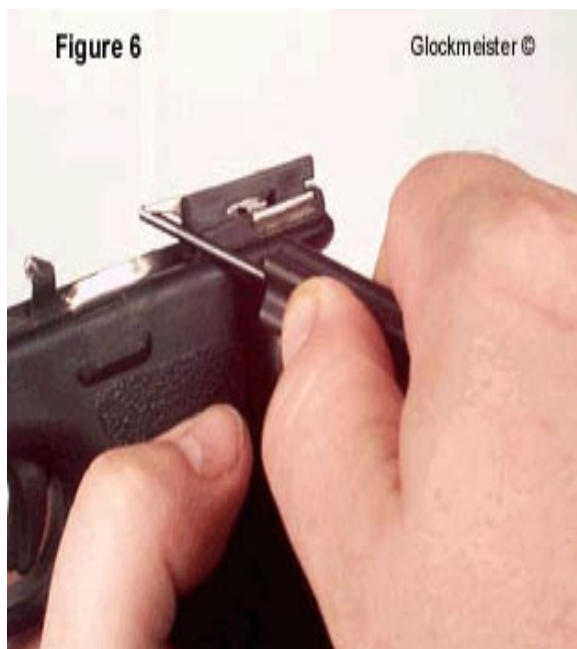

7. Nyní je na řadě demontáž spoušťového mechanismu. Uchopte kontejner spouště jak vidíte na Obr. 8. Jak vidíte na Obr. 9, táhněte za táhlo spouště směrem vpřed a zároveň proti směru hodinových ručiček. V této poloze je možno táhlo spouště oddělit od kontejneru spouště.

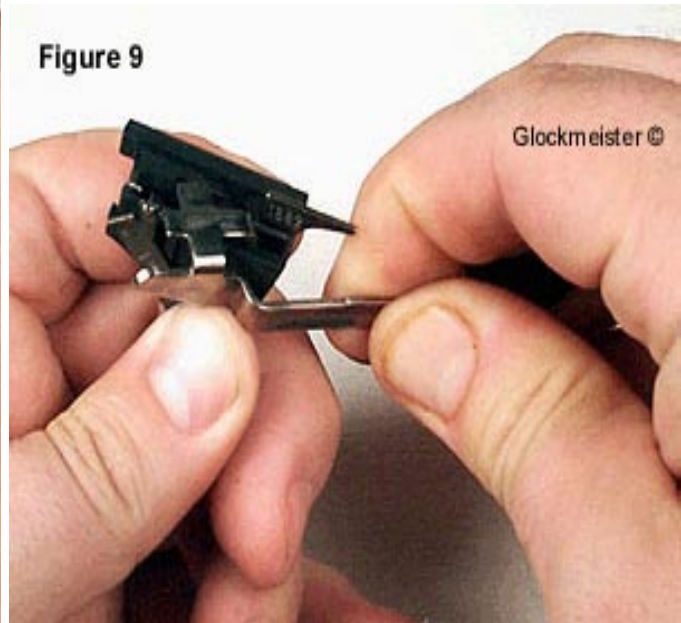
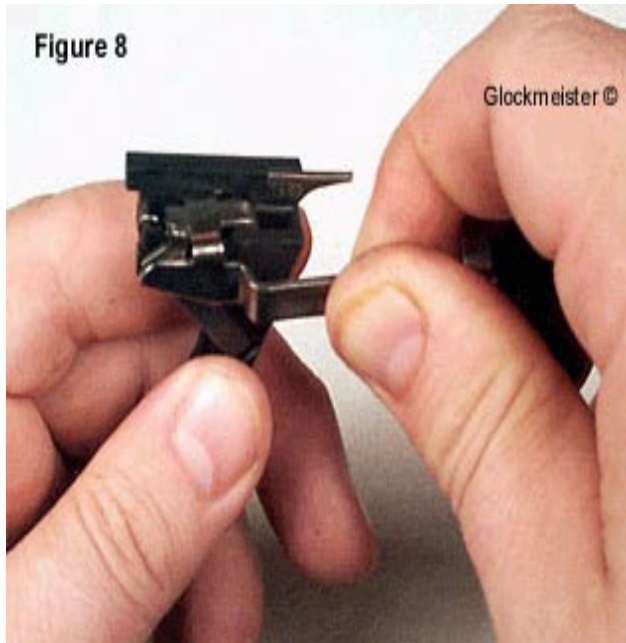

8. Vyháknutím vinuté pružiny spouště z táhla spouště oddělíte táhlo spouště s jazýčkem spouště od kontejneru. Dále od kontejneru oddělte pružinu spouště. *Poznámka: Všimněte si, že očko pružiny spouště je v místě spojení s kontejnerem otočeno vzhůru a v místě spojení s táhlem spouště dolů.*

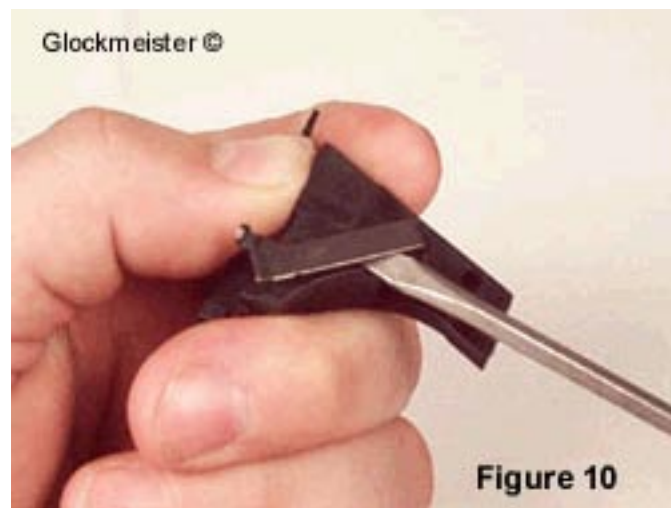

9. Podle Obr. 10 vyjměte z kontejneru spouště stojinu spouště.
10. Opětovná montáž se provádí v opačném pořadí – při skládání součástí nepoužívejte hrubou sílu.

INSTALACE STANDARNÍ SPOUŠTĚ A SPOUŠTĚ TYPU NEW YORK

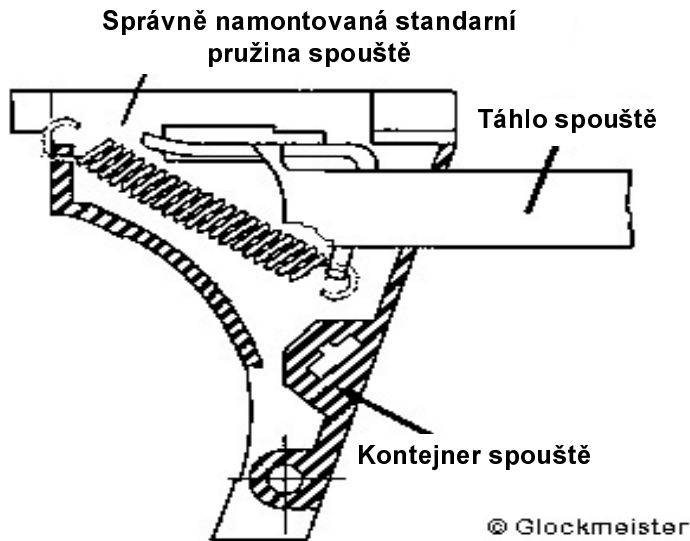

Obrázek 1. ukazuje správně sestavenou standardní spoušť s vinutou spoušťovou pružinou

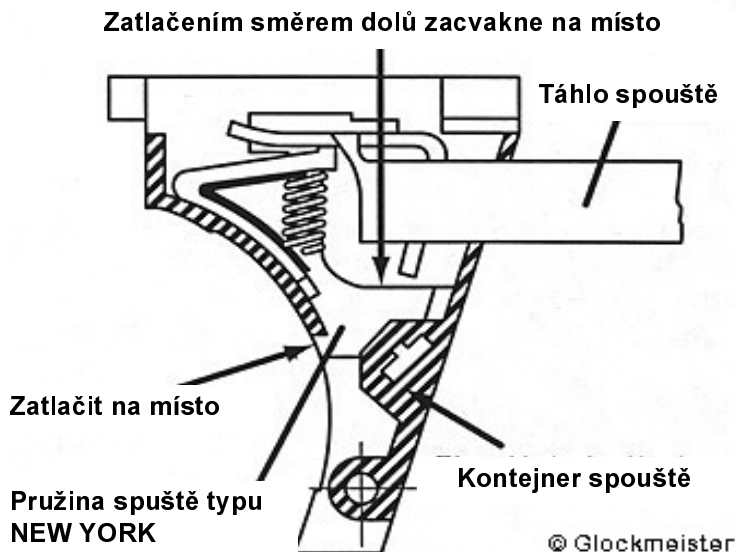

Obrázek 2. Před instalací spouště typu NEW YORK se ujistěte, že kontejner spouště drží stojinu těsně. Pokud je stojina v kontejneru volná, je nutno vyměnit kontejner spouště aby byla zajištěna správná poloha stojiny spouště.

Pružina spouště typu NEW YORK je dostupná ve dvou provedeních: Olivová (cca 8 liber) a Oranžová (cca 11 liber). Obě je nutno použít v kombinaci se stojinou spouště o odporu 3,5 nebo 5 liber. **Pružiny spouště typu NEW YORK nesmí být použity společně s osmiliberní stojinou spouště.**

DEMONTÁŽ ZÁSObNÍKŮ

1. Máte-li zásobníky se dny starého typu (bez demontážního otvoru – doporučujeme vyměnit za dna nového typu), uchopte zásobník jak je naznačeno na obrázku 4. Palcem slabé ruky zatlačte na dno a zároveň za něj zatáhněte prsty silné ruky. Jakmile se dno zásobníku pohne, přemístěte palec slabé ruky tak, abyste jím zachytili zásobníkovou pružinu uvnitř zásobníku. Sejměte dno a vyjměte pružinu a podavač.

UPOZORNĚNÍ: Zásobníková pružina je ve smontovaném zásobníku trvale stlačena. Při rozebírání zásobníku držte palcem pružinu stále stlačenou a vyvarujte se jejího vylétnutí ze zásobníku.

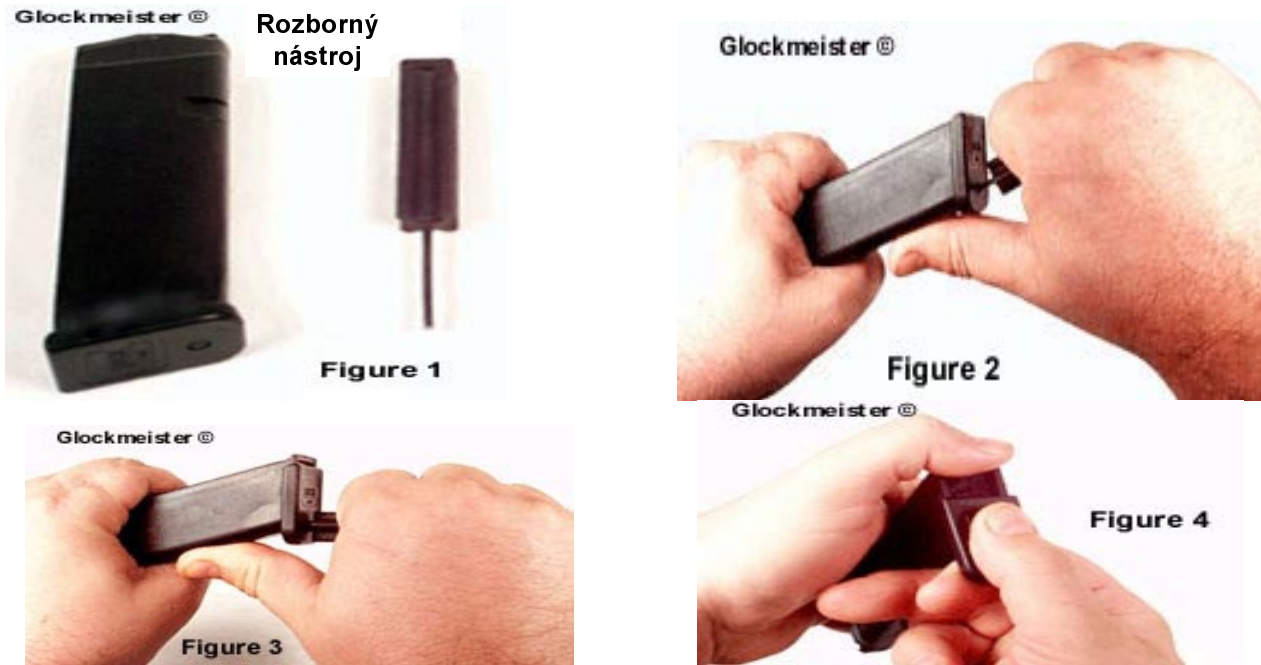

1. Pro sejmutí dna zásobníku nového typu s vložkou je nutno prostrčit rozborný nástroj otvorem ve dně zásobníku a vložku dna stlačit cca 2 palce dovnitř (Obr. 2). Pak je možno nástrojem zapáčit proti zásobníkové pružině s vložkou (Obr. 3) a sejmut dno. Jakmile se dno uvolní z pojistných ozubů těla zásobníku, přemístěte palec slabé ruky tak, abyste jím zachytili pružinu zásobníku s vložkou a zabránili jejich vylétnutí ze zásobníku (Obr. 4). Stažení dna zásobníku si usnadníte stisknutím boků zásobníku na spodním konci těsně nade dnem. Nyní můžete sejmut dno zásobníku a vyjmout pružinu s vložkou a podavačem.

Policejní Původní typ 10 ran

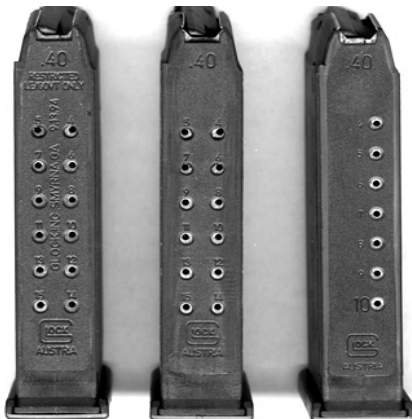

NFML *Ocelové pouze boky s vývodkami

FML *Ocelové všechny stěny

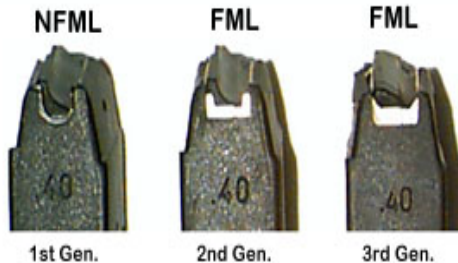

Ocelová výztuha

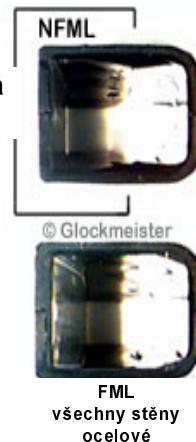

DEMONTÁŽ ZÁDRŽKY ZÁSOBNÍKU

1. Plochým šroubovákem vyhákněte konec pružiny zádržky zásobníku z ozubu tlačítka zádržky zásobníku. Abyste zabránili tlačítku v pohybu při vysouvání pružiny z ozubu, podepřete tlačítko z pravé strany prstem.
2. Zasuňte konec tenkého plochého šroubováku zleva pod konec pružiny zádržky zásobníku (Obr. 1).



3. Stlačte konec pružiny směrem vpravo a pak jej koncem šroubováku vyhákněte z ozubu tlačítka zádržky zásobníku (Obr. 2). Je třeba konec pružiny zcela uvolnit z ozubu (Obr. 3)
4. Tlačítko zádržky zásobníku vysuňte z rámu směrem vpravo (Obr. 4).

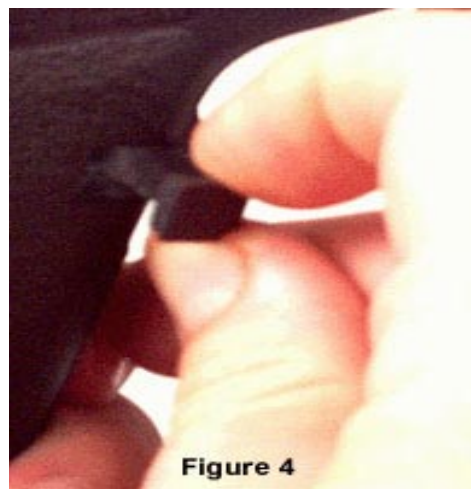

5. Při zasouvání tlačítka zádržky zásobníku do rámu je třeba šroubovákem nadzdvihnout konec pružiny zádržky zásobníku směrem k zadní stěně zásobníkové šachty, aby pod ním tlačítko bylo možno prostrčit.
6. Konec pružiny zádržky zásobníku nasadíte pomocí šroubováku zpět do ozubu tlačítka zádržky zásobníku.

POZNÁMKY A ZÁZNAMY

MODELOVÉ ČÍSLO _____

SÉRIOVÍ ČÍSLO _____

PRODEJCE: _____

+ _____ () _____

NÁKUPNÍ CENA: KČ _____

POZNÁMKY:
